



# SSP

Safety System Products

## HOLDX RL1-P8-S-B

Prozesszuhaltung standard Codierung, Pigtail M12 8-polig, 1200 N Zuhaltkraft

### Ihre Vorteile

- PLe nach EN 13849-1:2016
- Hoch Codiert nach EN 14119
- An kleinen Fenstern bis großen Sicherheitstüren
- Kürzeste Inbetriebnahmezeit
- Pigtailanschluss reduziert den Verkabelungsaufwand
- Weniger Stillstand- und Rüstzeiten dank Wartungsüberwachung
- Hohe Toleranz für Türversätze

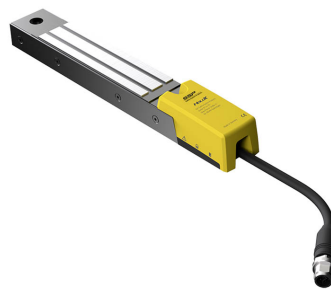

[Zu den Downloads ►](#)

we simplify safety

## HOLDX RL1-P8-S-B

Ideal für große Türen. Dank der Zuhaltekraft von **1200 N**, verhindert die **HOLDX RL** das Aufreißen von Türen. Mit einer schlanken Baubreite von nur 35 mm ist die Zuhaltung ideal für die platzsparende Montage auf Aluminium Profilsystemen. Die beweglich gelagerte Ankerplatte besitzt zusätzlich zur Zuhaltekraft des Elektromagneten einen 50 N Permanentmagnet, der das sofortige Aufspringen einer Türe verhindert. Der integrierte RFID-Sicherheitssensor erfüllt den höchsten **Performance Level PLe gemäß EN ISO 13849-1:2016**. Eine integrierte **Bluetooth-Schnittstelle** und die erweiterte LED-Diagnose ermöglichen eine smarte Bedienung sowie eine schnelle Diagnose.

HOLDX R User Tutorials Unsere HOLDX R User Tutorials finden Sie ab sofort als Playlist bei YouTube! Unser Produktmanager Rico Czernig erklärt Themen wie die nachträgliche Magnetkalibrierung oder Diagnosedaten. Schauen Sie sich direkt die Playlist zu HOLDX RL und RS, sowie für unseren HOLDX Manager an!

### Allgemeine Daten

Typenbezeichnung	RL1-P8-S-B
Artikelnummer	SP-X-71-001-06

### Sicherheitstechnische Daten

Kategorie (EN ISO 13849-1: 2015)	Kat.4
SIL (IEC 61508: 2010)	SIL3
- Hardware fault tolerance	HFT1
- PFHd	2,24 x 10 <sup>-9</sup>
Gebrauchsdauer (EN IEC 62061)	20 Jahre
Schaltstrom pro Sicherheitsausgang max.	100 mA (DC-12/DC-13)

### Sicherheitstechnische Daten

Performance Level (EN ISO 13849-1: 2015)	PLe
SIL (EN IEC 62061: 2005 + A2: 2015)	SIL CL3

### Umgebungsbedingungen

Lagertemperatur max	-25 °C...+70 °C
---------------------	-----------------

### HOLDX RL1-P8-S-B

Betriebstemperatur max -25 °C...+55 °C

ΔT max 0,5 °C/ min

#### Elektrische Daten

Versorgungsspannung 24 VDC (+10/-15%)

Bemessungstoßspannungsfestigkeit Uimp 1 kV

Leistungsaufnahme (inkl. OSSD Ausgänge) 17 W

Nennstrom (bei 24 VDC) 645 mA

Leerlaufstrom I<sub>0</sub> 60 mA

Anzahl Sicherheitseingänge 1x 2-kanalig

Stromaufnahme je Eingang max. 2,75 mA

Stromaufnahme Eingang Magnet EIN 1,2 mA

Spannungsabfall Sicherheitsausgang (U<sub>d</sub>) 0,75 V

Anzahl OSSD Sicherheitsausgänge 1x 2-kanalig

Sicherheitsausgang Ausgangsart Transistor (PNP)

Reststrom Sicherheitsausgang (I<sub>r</sub>) 0,5 mA

Lastkapazität Sicherheitsausgang max. 20 nF

Anzahl Diagnoseausgänge 1

Diagnoseausgang Ausgangsart Transistor (PNP)

Anschlussart (Version HOLDX RL1-8P) M12 8-polig, Pigtail 200 mm

Reihenschaltung für sichere Ein- und Ausgänge max. 30 Prozesszuhaltung

Schutzklasse Netzteil III

Schaltstrom pro Diagnoseausgang max. 100 mA

Ausführung / Anschlüsse 1x Pigtail 8-polig

Risikozeit 75 ms

#### Mechanische Daten

##### Abmessungen

Breite 34 mm

Länge (ohne Kabel) 240 mm

Höhe 31 mm

##### Abmessungen Ankerplatte

Breite Ankerplatte 34 mm





### HOLDX RL1-P8-S-B

Länge Ankerplatte	224,1 mm
Höhe Ankerplatte	20,1 mm
Zuhaltekraft Elektromagnet	1200 N
Permanent Magnet	50 N
Smarte Rastkraft	0/ 30 N/ 50 N
Gewicht Prozesszuhaltung	725 g
Gewicht Ankerplatte	475 g
Drehmoment (Montageschraube)	6 Nm
Prozesszuhaltung	
Befestigung	Verschraubung mit Linsenkopfschrauben M6 Torx mit Pin (versenkt)
Werkstoff Gehäuse Zuhaltung	PBT GF30, Aluminium eloxiert schwarz, AlMgSi, TPE, PC
Schockfestigkeit	30 g / 11 ms
Schwingungsfestigkeit	1 g, 5-150 Hz
<b>Schaltabstände nach DIN EN 60947-5-3:2014-12</b>	
gesicherter Schaltabstand EIN S(ao)	4 mm
gesicherter Schaltabstand AUS S(ar)	15 mm
Mindestschaltabstand S0min	0,5 mm
Typischer Schaltabstand S(n)	5 mm
Wiederholgenauigkeit R Schaltabstände	<0,5 mm
Hysterese	2 mm
<b>Zeiten Allgemein</b>	
Bereitschaftsverzugszeit t(v)	3000 ms
Einschaltverzögerung Betätiger t(on)	75 ms
<b>Zeiten Sicherheitsfunktionen</b>	
Ausschaltreaktionszeit Eingänge	max.3 ms
Ausschaltreaktionszeit Ankerplatte - Ausgänge t(off)	max. 75 ms
Testimpulslänge OSSD Sicherheitsausgänge	0,3 ms





### HOLDX RL1-P8-S-B









#### LED-Diagnose

##### Erweiterte LED-Diagnose

Grün	Sichere Sensorfunktion
an 	OSSD Eingangskreis vorhanden, Türe geschlossen
blink 	Türe geöffnet
blink 	OSSD Eingangskreis nicht vorhanden, Türe geschlossen
blink 	Betätiger an der Empfangsgrenze, Schaltabstand im Grenzbereich

Rot	Fehlerdiagnose
aus 	Kein Fehler vorhanden
an 	Interner Gerätefehler
blink 	Fehler Sicherheitsausgänge
blink 	Fehler Sicherheitseingänge

Grün	Rot	Blau	Systemzustände
an 	an 	an 	Gerätstart
blink 	blink 	blink 	Einlernvorgang nur bei wiederanlernbarer Variante

Blau	Zuhaltefunktion
aus 	Magnet nicht angesteuert
an 	Türe geschlossen, Zuhaltekraft vorhanden
blink 	Türe geschlossen, Zuhaltekraft unterschritten
blink 	Türe geöffnet, Magnet angesteuert
blink 	Über- bzw. Unterspannung
blink 	Fehler Türe aufgerissen
blink 	Temperatur außerhalb des zulässigen Bereichs
blink 	Falscher RFID Betätiger
blink 	Fehler Magnetflußmessung



# Safety System Products

## HOLDX RL1-P8-S-B

### Diagnosefunktion

Farbe	Funktion	Diagnose Ausgang Pin 5	Mögliche Ursache	Mögliche Behebung
<b>Grün</b>	<b>Sichere Sensorfunktion</b>			
an	OSSD Eingangskreis vorhanden, Türe geschlossen			
blinkt 1 x	Türe geöffnet	Takt 1		
blinkt 2 x	OSSD Eingangskreis nicht vorhanden und Türe geschlossen	Takt 2	<ul style="list-style-type: none"> <li>- Eine Türe inkl. Prozesszuhaltung im vorherigen Kreis geöffnet</li> <li>- Verdrahtungsfehler</li> <li>- Leitungsunterbrechung</li> </ul>	<ul style="list-style-type: none"> <li>- alle Türen schließen</li> <li>- an Pin 2 und Pin 6 +24 V</li> <li>- oder die Ausgangssignale der vorherigen Prozesszuhaltung anschliessen</li> </ul>
blinkt 4 x	OSSD-Eingangskreis nicht vorhanden und Türe geöffnet	Takt 22	<ul style="list-style-type: none"> <li>- Mehrere Türen inkl. Prozesszuhaltung im vorigen Kreis geöffnet</li> <li>- Verdrahtungsfehler</li> <li>- Leitungsunterbrechung</li> </ul>	<ul style="list-style-type: none"> <li>- alle Türen schließen</li> <li>- an Pin 2 und Pin 6 +24 V</li> <li>- oder die Ausgangssignale der vorherigen Prozesszuhaltung anschliessen</li> </ul>
<b>Blau</b>	<b>Zuhaltefunktion</b>			
aus	Magnet nicht angesteuert			
an	Türe geschlossen, Zuhaltekraft vorhanden			
blinkt 1 x	Türe geschlossen, Zuhaltekraft unterschritten		<ul style="list-style-type: none"> <li>- Einheit verschmutzt</li> <li>- Ausrichtung Ankerplatte nicht korrekt</li> <li>- Kalibrierung falsch</li> </ul>	<ul style="list-style-type: none"> <li>- HOLDX und Ankerplatte reinigen</li> <li>- Ausrichtung HOLDX zur Ankerplatte überprüfen</li> <li>- mit HOLDX Manager neu kalibrieren</li> </ul>
blinkt 2 x	Türe geöffnet, Magnet angesteuert		<ul style="list-style-type: none"> <li>- Magnet angesteuert und Türe geöffnet</li> </ul>	<ul style="list-style-type: none"> <li>- Türe schließen</li> </ul>
<b>Rot</b>	<b>Fehlerdiagnose</b>			
aus	Kein Fehler vorhanden			
an	Interner Gerätefehler	Takt 18	<ul style="list-style-type: none"> <li>- Interner Gerätefehler</li> </ul>	<ul style="list-style-type: none"> <li>- Versorgungsspannung abschalten und neu anlegen</li> <li>- Bei Wiederauftreten einschicken zum Lieferanten</li> </ul>
blinkt 1 x	Fehler Sicherheitsausgänge	Takt 11	<ul style="list-style-type: none"> <li>- Kurzschluss zwischen Sicherheitsausgängen, gegen Masse oder gegen +24 V DC</li> </ul>	<ul style="list-style-type: none"> <li>- Versorgungsspannung abschalten</li> <li>- Kurzschluss/Drahtbruch am Ausgang beseitigen</li> <li>- Versorgungsspannung neu anlegen</li> </ul>
blinkt 2 x	Fehler Sicherheitseingänge	Takt 12	<ul style="list-style-type: none"> <li>- Kurzschluss zwischen Sicherheitseingängen, gegen Masse oder gegen +24 V DC</li> <li>- Nur einer der zwei Sicherheitseingänge vorhanden</li> <li>- Drahtbruch</li> </ul>	<ul style="list-style-type: none"> <li>- Versorgungsspannung abschalten</li> <li>- Kurzschluss/Drahtbruch am Ausgang beseitigen</li> <li>- Versorgungsspannung neu anlegen</li> </ul>
blinkt 3 x	Über- bzw. Unterspannung	Takt 13	<ul style="list-style-type: none"> <li>- Die Versorgungsspannung wurde nicht in dem definierten Bereich angelegt</li> </ul>	<ul style="list-style-type: none"> <li>- Versorgungsspannung abschalten</li> <li>- Korrekte Versorgungsspannung gewährleisten und neu anlegen</li> </ul>
blinkt 4 x	Fehler Türe aufgerissen	Takt 14	<ul style="list-style-type: none"> <li>- Türe wurde gewaltsam mit Überschreitung der max. Zuhaltekraft aufgerissen</li> </ul>	<ul style="list-style-type: none"> <li>- Versorgungsspannung abschalten und neu anlegen</li> </ul>
blinkt 5 x	Temperatur außerhalb des zulässigen Bereichs	Takt 15	<ul style="list-style-type: none"> <li>- Der definierte Temperaturbereich wurde unter- bzw. überschritten</li> </ul>	<ul style="list-style-type: none"> <li>- Versorgungsspannung abschalten</li> <li>- Korrekte Umgebungstemperatur gewährleisten</li> <li>- Versorgungsspannung neu anlegen</li> </ul>
blinkt 6 x	Falscher RFID-Betätiger	Takt 16	<ul style="list-style-type: none"> <li>- Falscher Betätiger im Erfassungsbereich des Sensors</li> </ul>	<ul style="list-style-type: none"> <li>- Korrekten Betätiger verwenden</li> </ul>
blinkt 8 x	Eingestellte B10 <sub>0</sub> Werte im Grenzbereich	Takt 20	<ul style="list-style-type: none"> <li>- Wert für Austausch des angeschlossenen Relaismoduls erreicht (Anwenderprogrammiert)</li> </ul>	<ul style="list-style-type: none"> <li>- Austausch</li> </ul>

## HOLDX RL1-P8-S-B

### Elektrische Zeichnungen

#### Anschlussbild

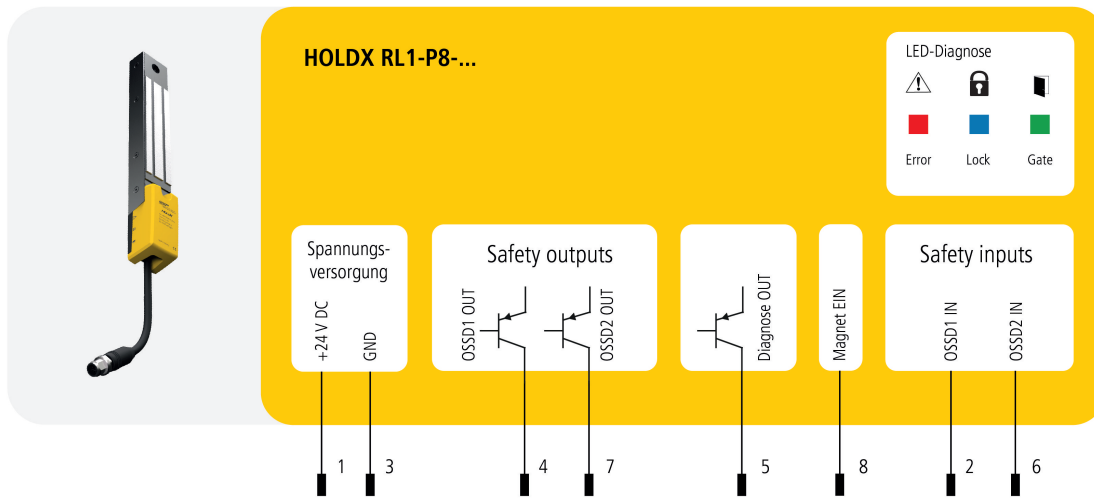

## HOLDX RL1-P8-S-B

### Anschlussbeispiel 1

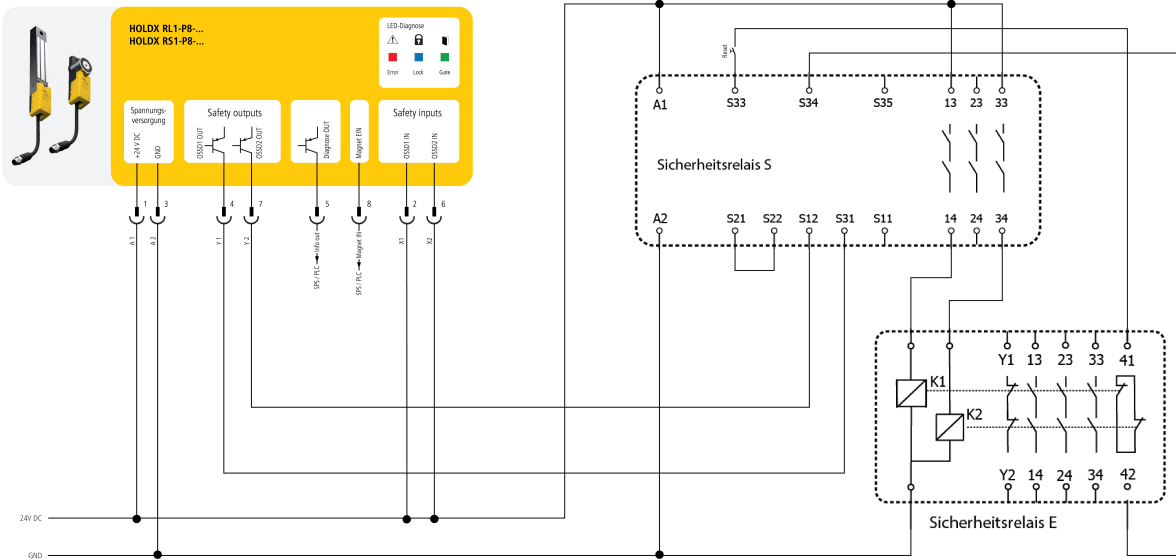



## HOLDX RL1-P8-S-B

### Anschlussbeispiel 2

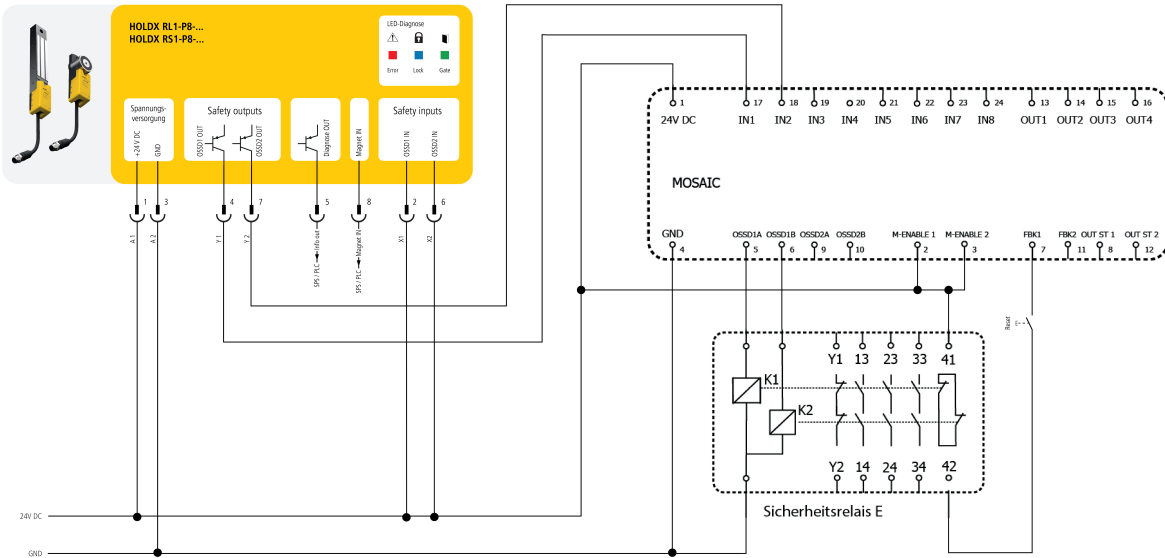

## HOLDX RL1-P8-S-B

Anschlussbeispiel 3

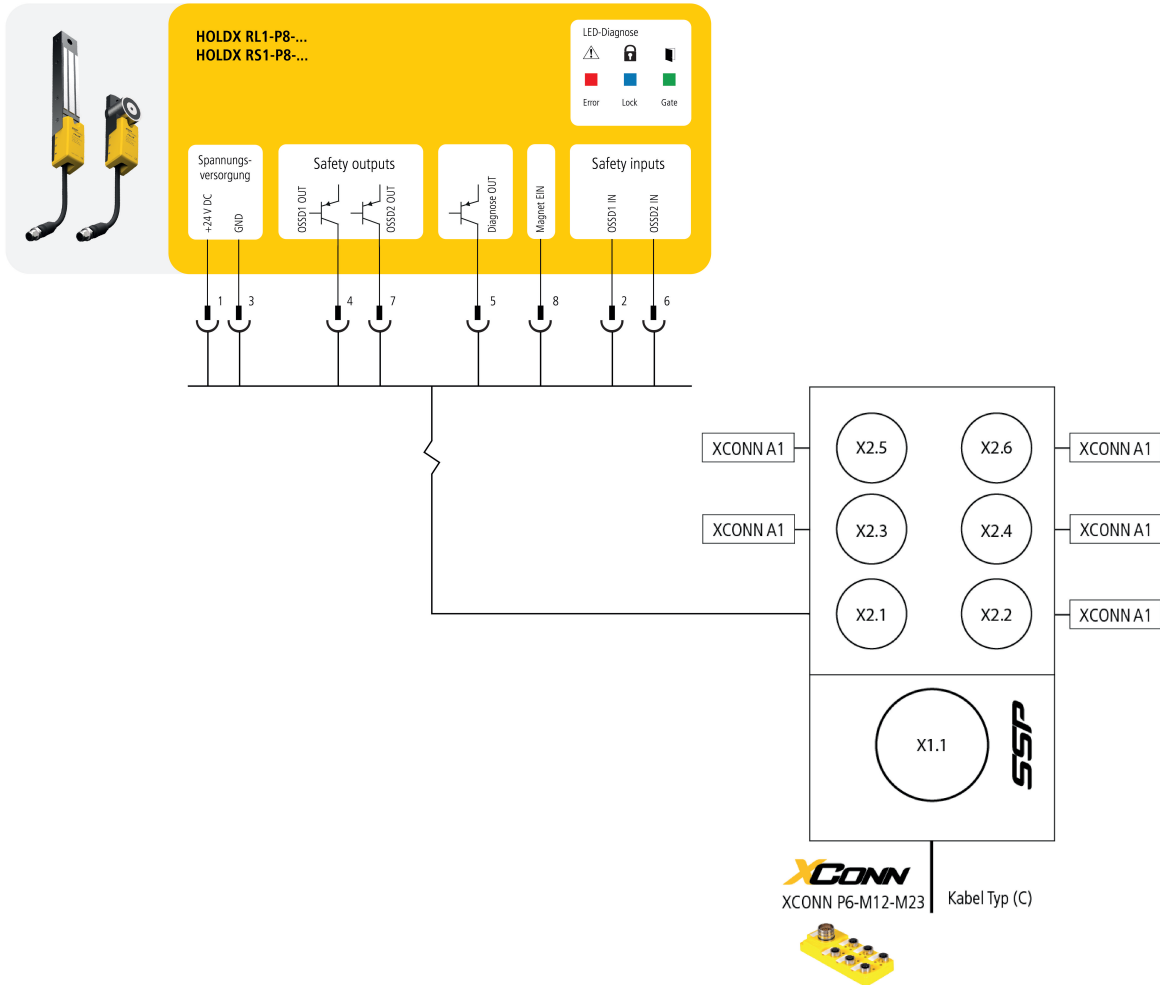

### HOLDX RL1-P8-S-B

#### Anschlussbeispiel 4

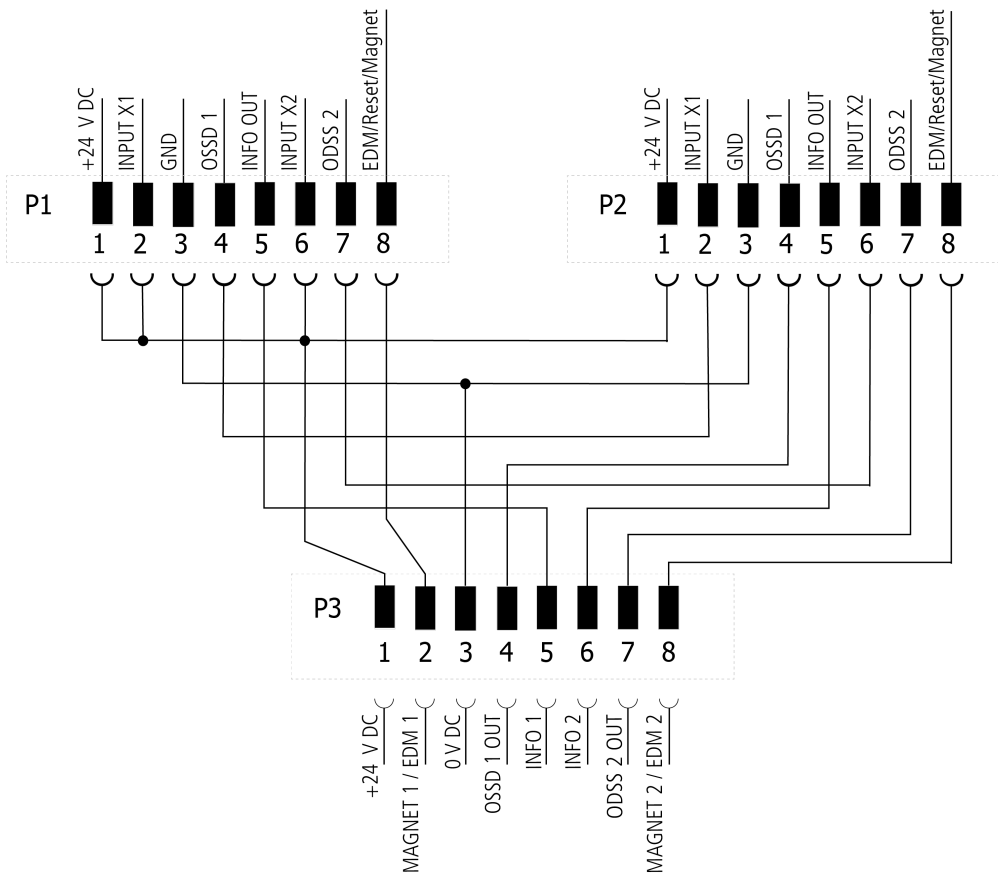

## HOLDX RL1-P8-S-B

### Zeichnungen

Anfahrt

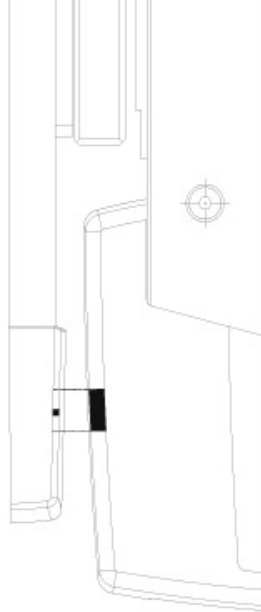

### Bemaßung

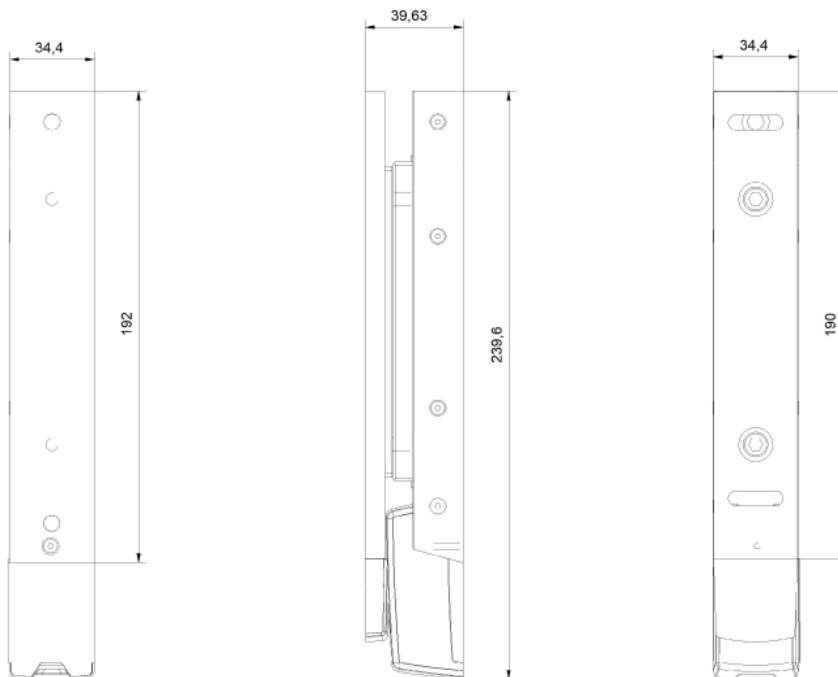

## HOLDX RL1-P8-S-B

Schaltabstand

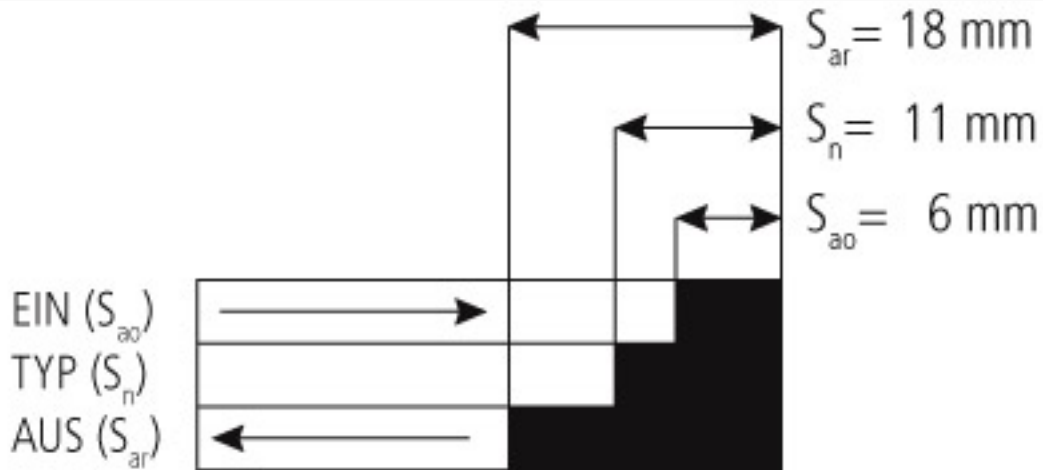

### Begriffe nach EN IEC 60947-5-3:

$S_{ao}$  = Gesicherter Schaltabstand EIN

$S_n$  = Typischer Schaltabstand

$S_{ar}$  = Gesicherter Schaltabstand AUS

## HOLDX RL1-P8-S-B

Anfahrtrichtung

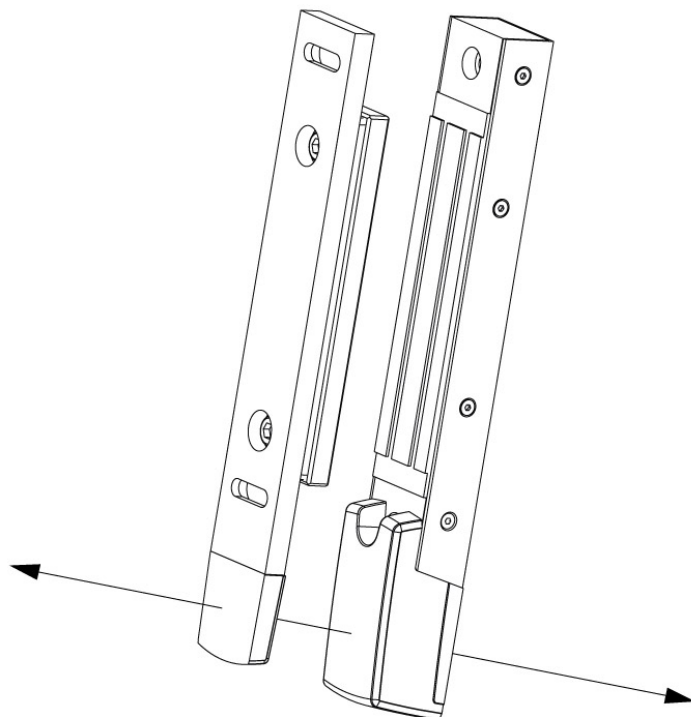

## HOLDX RL1-P8-S-B

### Montage



Abb.7: Prozesszuhaltung auf Montageplatte anbringen und Schrauben M6 x 25 mm Torx festziehen.



Abb.8: Montageplatte mit Prozesszuhaltung am Profil anbringen und und Schrauben M8 x 12 mm Torx festziehen.

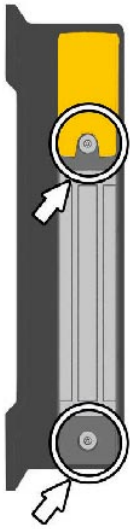

Abb.9: Ankerplatte am Profil der Schiebetüre anbringen, zur Prozesszuhaltung ausrichten und zur Prozesszuhaltung ausrichten. Schrauben M6 x 12 mm Torx festziehen.

### Montage 2



Abb.7: Prozesszuhaltung auf Montageplatte anbringen und Schrauben M6 x 25 mm Torx festziehen.

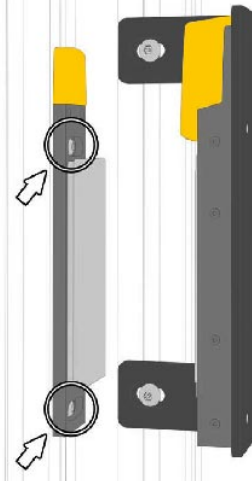

Abb.8: Montageplatte mit Prozesszuhaltung am Profil anbringen und und Schrauben M8 x 12 mm Torx festziehen.



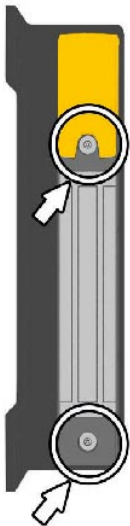



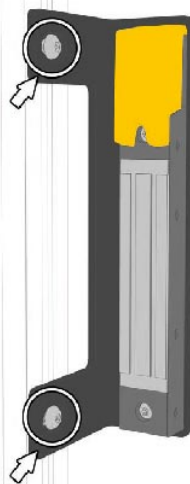

Abb.9: Ankerplatte am Profil der Schiebetüre anbringen, zur Prozesszuhaltung ausrichten und zur Prozesszuhaltung ausrichten. Schrauben M6 x 12 mm Torx festziehen.

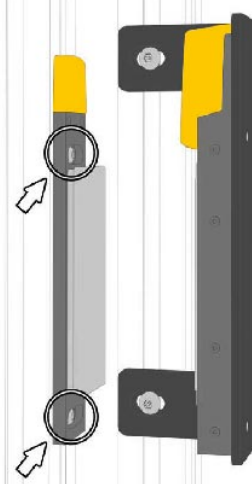

### Zubehör

#### Zubehör

## HOLDX RL1-P8-S-B







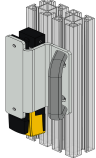

M12-Buchsenstecker, 8 polig, 10 m	C8D10	SP-R-13-309-81	
M12-Buchsenstecker, 8 polig, 15 m	C8D15	SP-R-13-309-82	
M12-Buchsenstecker, 8 polig, 25 m	C8D25	SP-R-13-309-67	
M12-Buchsenstecker, 8 polig, 40 m	C8D40	SP-R-13-309-66	
M12-Buchsenstecker, 8 polig, 5 m	C8D5	SP-R-13-309-80	

### Sicherheitsschalter

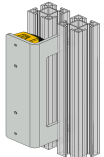
Die kostenlose Software für die sichere Prozesszuhaltung HOLDX R	HOLDX Manager		
Ankerplatte mit RFID Tag und 50 N Permanentmagnet	HOLDX RL-A1	SP-X-71-001-40	
Ankerplatte mit RFID Tag ohne Permanentmagnet	HOLDX RL-A2	SP-X-71-001-41	











## HOLDX RL1-P8-S-B



Montagebeschlag HOLDX RL für Flügeltüren mit Handgriff	HOLDX RL-Z-MF1	SP-X-71-002-00	
Montagebeschlag HOLDX RL für Flügeltüren	HOLDX RL-Z-MF2	SP-X-71-002-08	
Montagebeschlag HOLDX RL für Schiebetüren	HOLDX RL-Z-MS1	SP-X-71-002-01	
Passiv-Verteiler	XCONN P6-M12-10m	SP-X-71-000-04	
Passiv-Verteiler	XCONN P6-M12-M23	SP-X-71-000-01	
Y-Verteiler	XCONN Y2-M12	SP-X-33-000-71	
Anschlussmodul für Rest-Taster EDI D1B und EOS4	XCONN Y3-M12	SP-X-33-000-75	
X			
Anschlussmodul für Not-Halt/ Rest-Taster EDI C7 und EOS4X	XCONN Y4-M12	SP-X-33-000-76	

**Sichere Steuerungstechnik**



## HOLDX RL1-P8-S-B

	MOSAIC M1	SP-R-11-000-00	
Standardsicherheitsrelais 1 Sicherheitsfunktion	Serie S2	SP-K-70-001-00	
<b>Wireless Safety</b>			
Safety Simplifier   für HOLDX R1	S14LDRB-H08-E2-I1-Q1A0-Q 2A0-Q3C0-Q4I0-W06	SP-X-89-000-46	
Safety Simplifier   für zwei HOLDX R1	S14LDRB-H08-E2-I1-Q1A0-Q 2I0-Q3C0-Q4I0-W10	SP-X-89-000-50	
Safety Simplifier   für HOLDX R1	S14LDRB-H09-E2-I1-I1-Q1A0- Q2A0-Q3C0-Q4I0-W07	SP-X-89-000-47	
Safety Simplifier   für zwei HOLDX R1	S14LDRB-H09-E2-I1-I1-Q1A0- Q2I0-Q3C0-Q4I0-W11	SP-X-89-000-51	
Safety Simplifier   für HOLDX R1	S14LDRB-H0A-E2-I1-I1-I1-Q1 A0-Q2A0-Q3C0-Q4I0-W08	SP-X-89-000-48	
Safety Simplifier   für zwei HOLDX R1	S14LDRB-H0A-E2-I1-I1-I1-Q1 A0-Q2I0-Q3C0-Q4I0-W12	SP-X-89-000-52	

## HOLDX RL1-P8-S-B

Safety Simplifier   für HOLDX R1	S14LDRB-H0A-E2-I1-I1-K4-Q1 A0-Q2A0-Q3C0-Q4I0-W09	SP-X-89-000-49	
Safety Simplifier Standard Modul - wireless	S16LDRB-H06-Q1A0-Q2A0-Q 3C0-Q4A0-Q5U0-Q6U0-Q7U 0-Q8U0-W36	SP-X-89-100-06	
Passivverteiler	S16LDRB-H0A-E2-I1-I1-K4-Q1 A0-Q2I0-Q3C0-Q4I0-W13	SP-X-89-000-53	

### Abgekündigte Produkte

Passiv-Verteiler	XCONN P6-M12-5m	SP-X-71-000-00	
Y-Verteiler	XCONN Y1-M12	SP-X-71-000-02	

### Downloads

- Betriebsanleitung
- Produktprogramm
- Sensorik Katalog
- Katalog für Verpackungsanlagen
- Software Gateway
- Zertifikat UL
- Zertifikat
- SISTEMA-Daten V 4.1
- EPLAN-Daten
- CAD Daten